

# Modularer Tachograph MTCO 1324

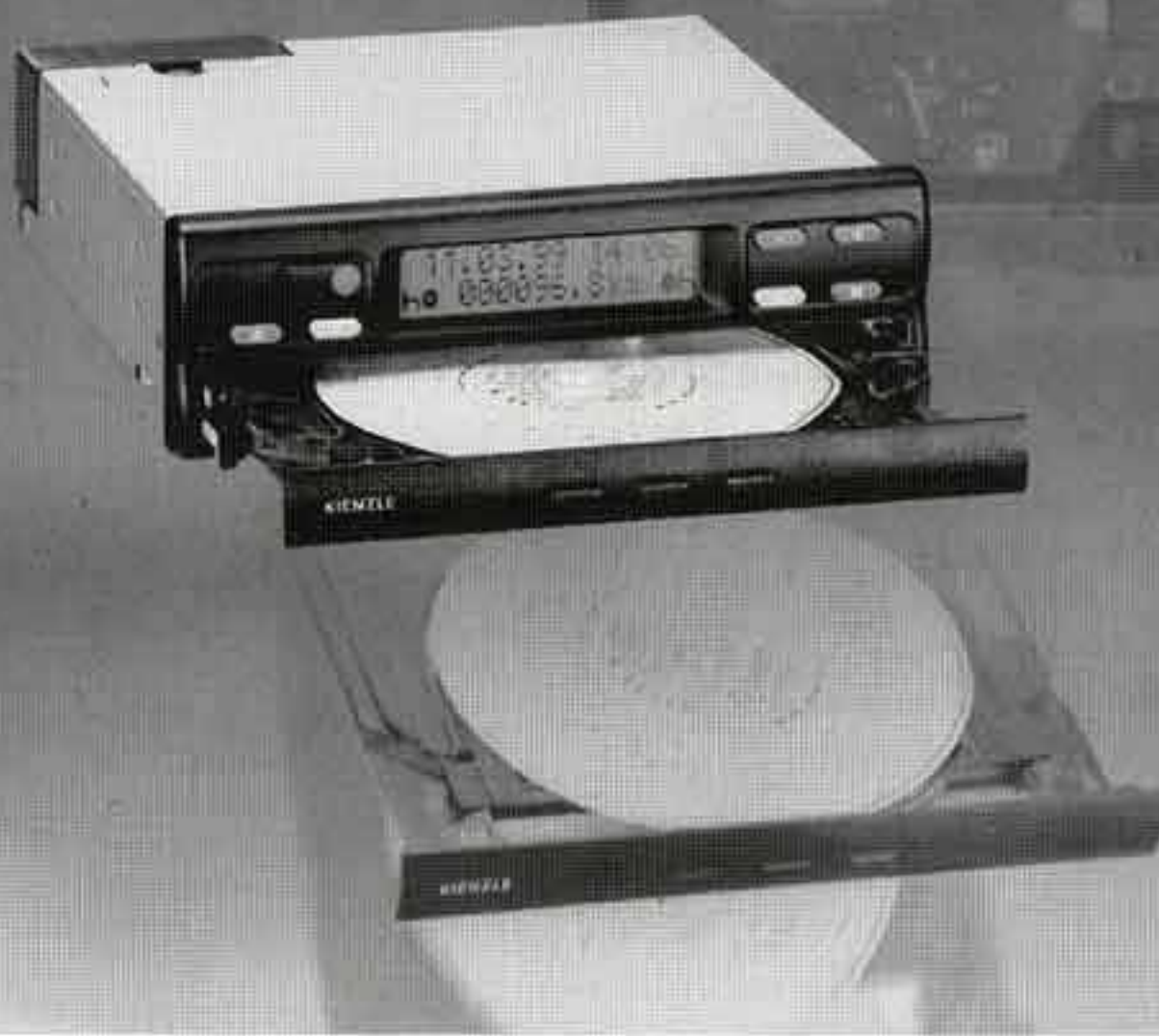

**KIENZLE**

**Инструкция по эксплуатации**

I

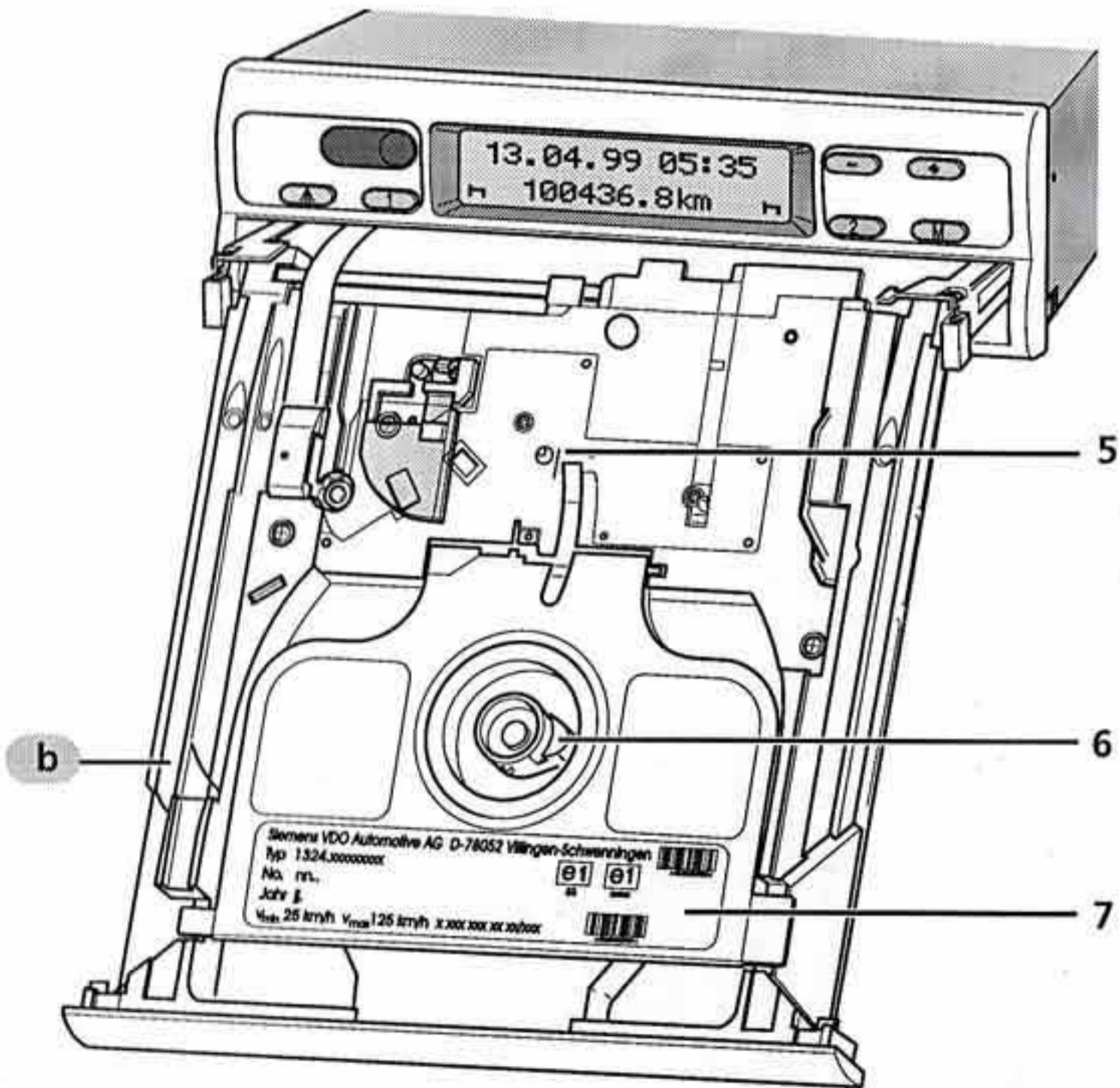
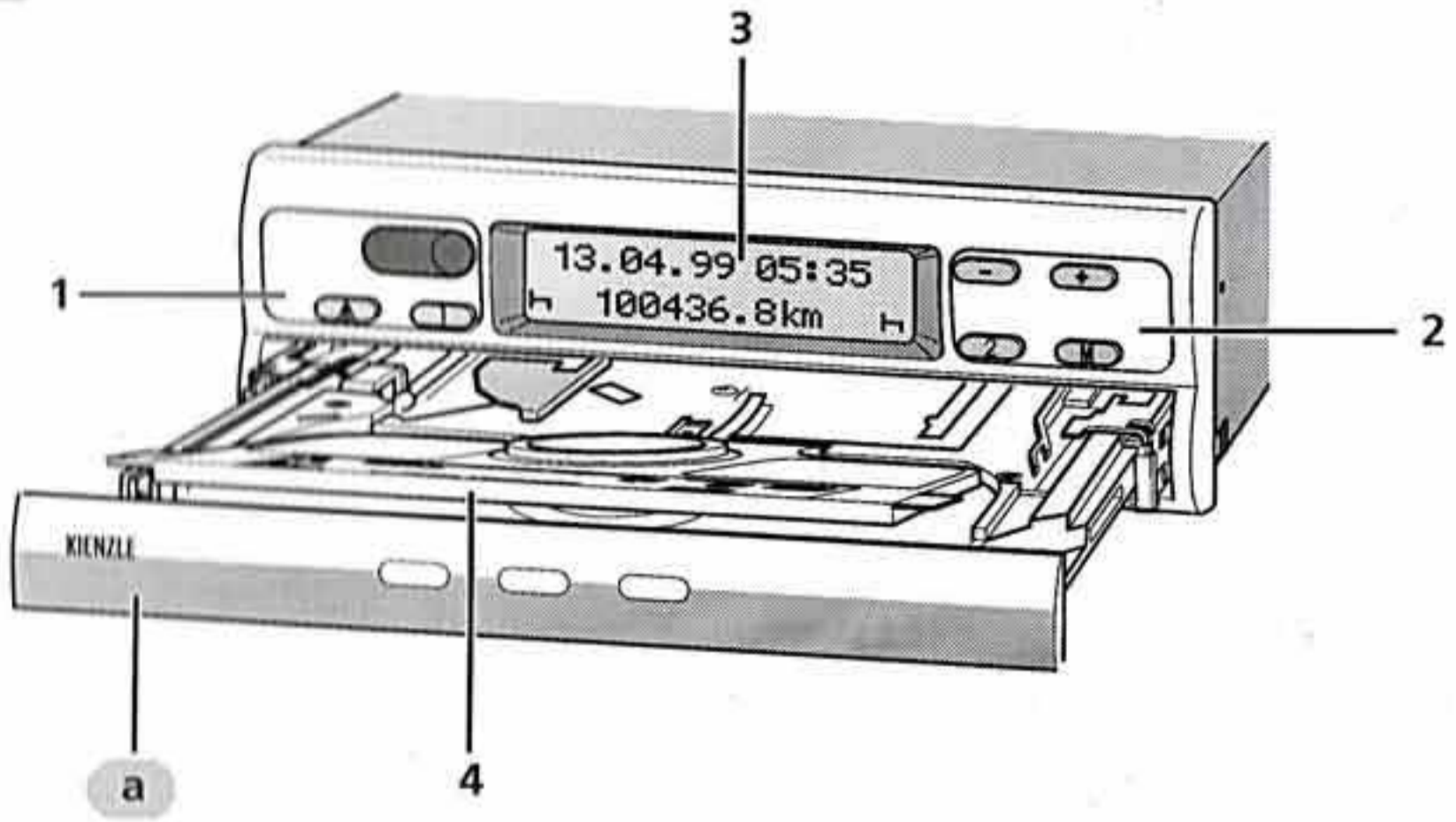

II

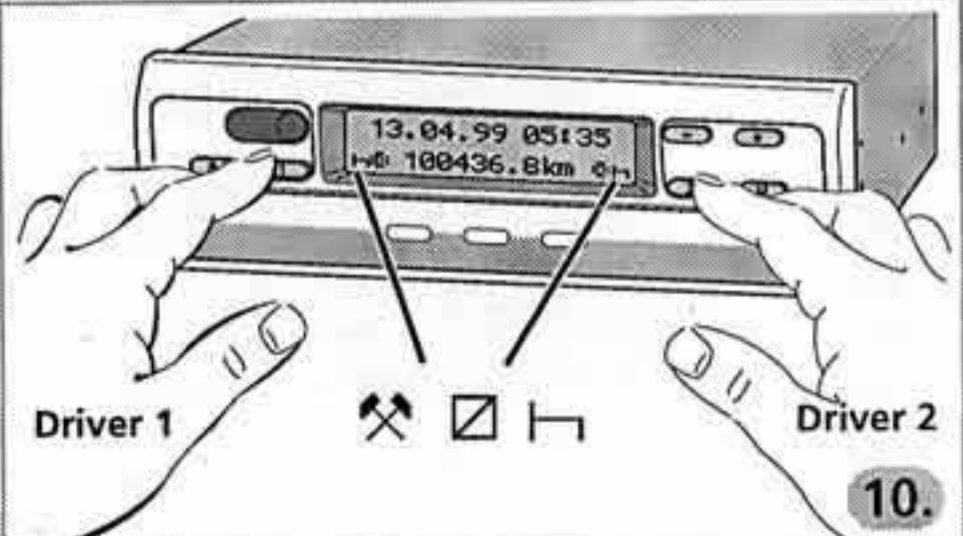
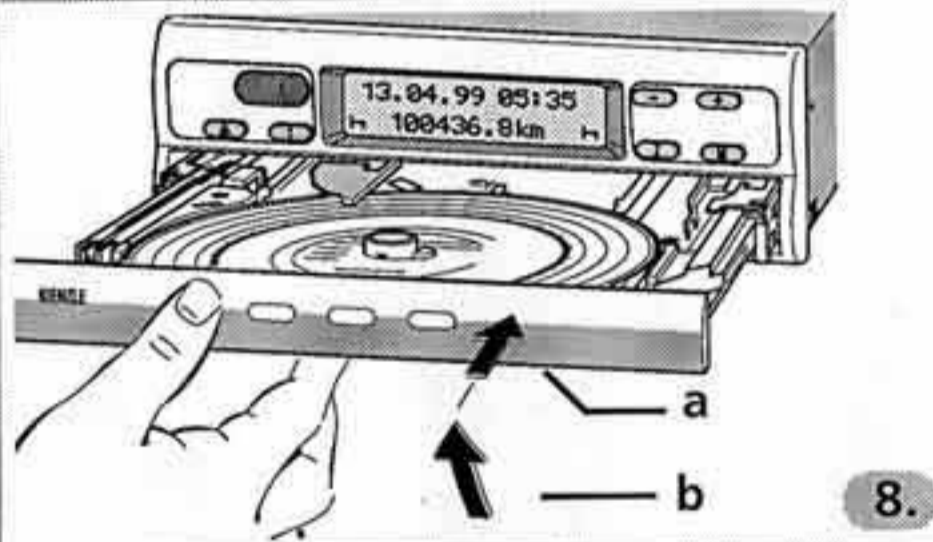
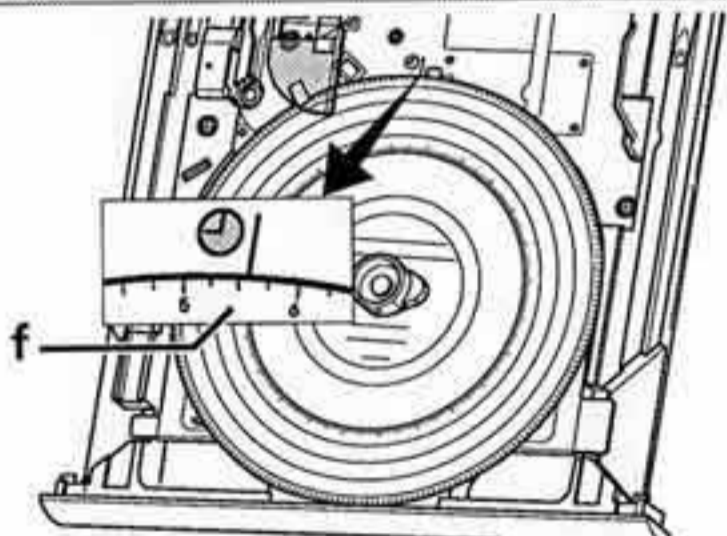
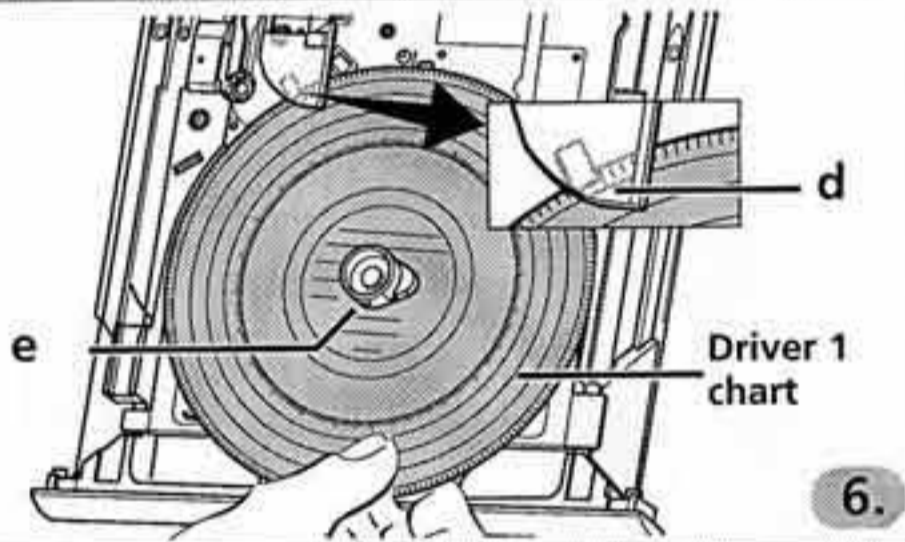
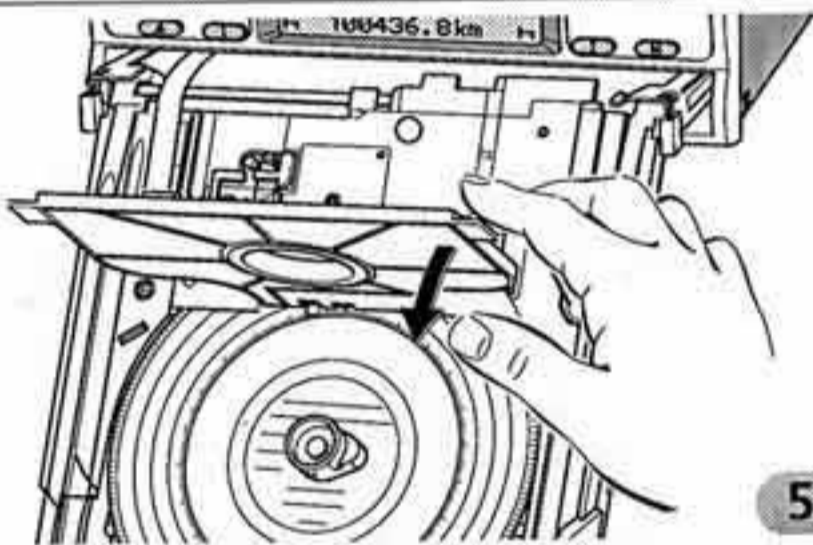
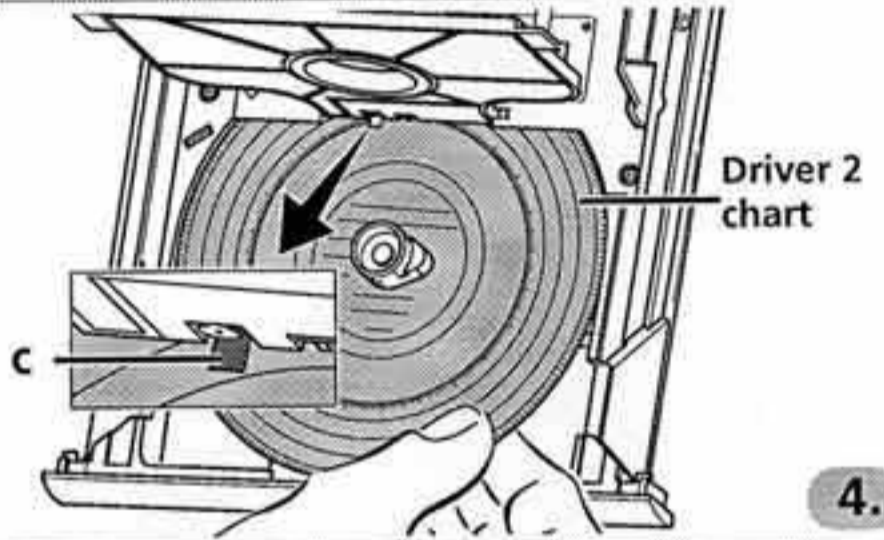
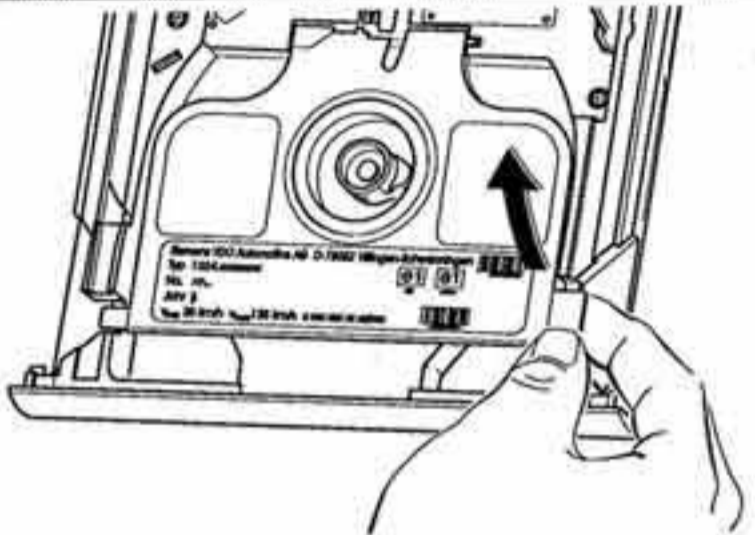
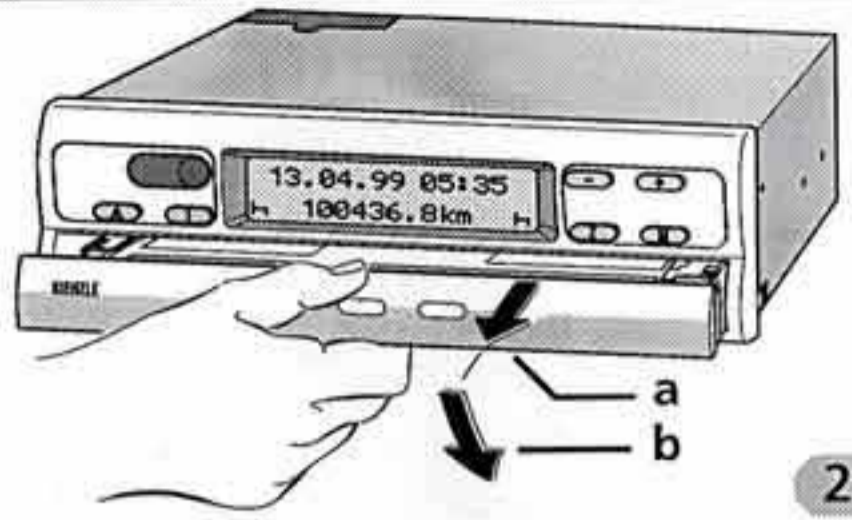
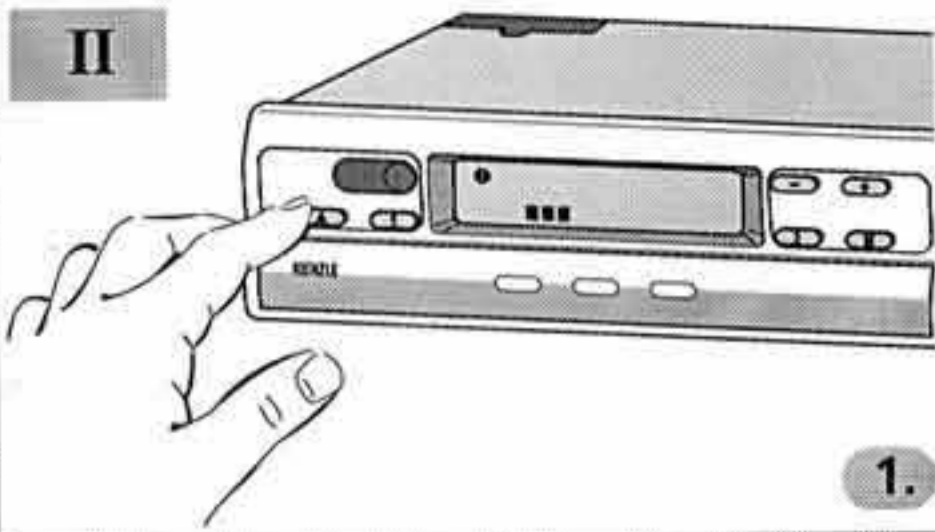

## Содержание

<b>Общий обзор системы</b> .....	<b>60</b>
<b>Общие указания</b> .....	<b>61</b>
<b>Элементы управления</b> .....	<b>62</b>
<b>Подготовка к эксплуатации</b> .....	<b>63</b>
Вскрытие коробки .....	63
Установка диаграммного диска водителя-2 .....	63
Установка диаграммного диска водителя-1 .....	63
Установка групп показателей времени .....	64
<b>Удаление диаграммного диска</b> .....	<b>65</b>
<b>Смена водителя</b> .....	<b>66</b>
<b>Перестановка времени</b> .....	<b>67</b>
<b>Сообщения</b> .....	<b>68</b>
Появление сообщения .....	68
Просмотр памяти неисправностей .....	68
Коды неисправностей - обзор .....	69
Устранение неисправностей .....	70
Синхронизация по времени приёмника диаграммных дисков .....	70
<b>Индикаторное устройство</b> .....	<b>71</b>
Сброс значения числа пройденных за день километров .....	71
<b>Описание диаграммного диска</b> .....	<b>72</b>
Диаграммный диск, соответствующий прибору .....	72
Записи на передней стороне диаграммного диска .....	73
Внесение записей на внутреннее поле .....	73
Обратная сторона диаграммного диска .....	74
<b>Записи о неисправностях</b> .....	<b>75</b>
<b>Приложение</b> .....	<b>75</b>
Обязательная проверка тахографа .....	75
Профилактика и очистка .....	75
Технические данные .....	76

### **Понятия, употребляемые в данной инструкции**

**Водитель-1** = Лицо, которое в данный момент ведет или будет вести автотранспортное средство.

**Водитель-2** = Лицо, не ведущее автотранспортное средство.



## Общий обзор системы

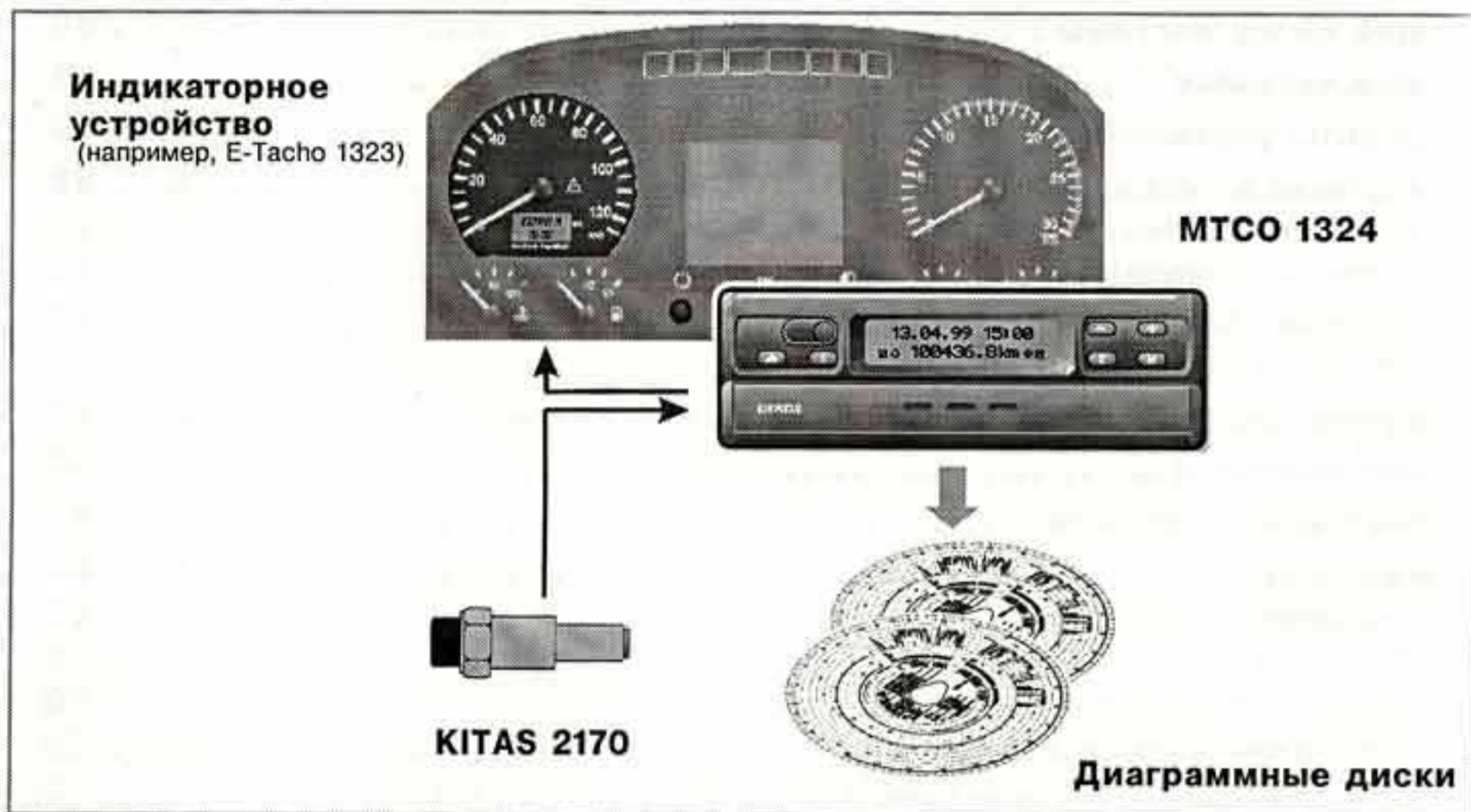

Новый тахограф фирмы "Кинцле" **MTCO 1324** благодаря своему модульному построению с разделением индикации и регистрации задает новые масштабы производительности, техники и дизайна. Выполненный в радиоформате, соответствующем норме DIN, MTCO образует инновативный элемент системы.

Водитель-1 и водитель-2 имеют возможность комфортабельного выбора (с помощью кнопок) нужной группы рабочего времени.

На дисплее рядом с датой, временем суток и расстоянием появляются установленная группа рабочего времени и символы вложенных диаграммных дисков (регистрационных листов). Неполадки в приборе или в его системных компонентах показываются на дисплее автоматически.

Как и в предыдущих моделях, на **диаграммном диске** (регистрационном листке) регистрируются скорость и пройденное расстояние, а также время вождения, работы и отдыха. В непосредственном поле зрения водителя находится **индикаторное устройство**, например E-Tacho 1323, с аналоговым показанием скорости, цифровым счетчиком пройденного пути, времени суток и количества пройденных за день километров. Контроль функций  $\Delta$  указывает на показания прибора MTCO 1324.

Вместе с умным прибором марки "Кинцле" - датчиком для тахографов **KITAS 2170** система образует надежный узел. Датчик подает импульсы в истинном масштабе времени и зашифрованные данные для учета пройденного пути и скорости.

Желаем Вам счастливого пути.  
Ваше "Siemens VDO Automotive AG"

## Общие указания

Символы в данной инструкции имеют следующее значение:



### **ВНИМАНИЕ!**

Текст рядом с этим символом содержит важную информацию, на которую нужно обязательно обратить внимание, чтобы избежать повреждения прибора.



### **УКАЗАНИЯ**

Этим символом обозначена дополнительная информация. Ее необходимо учитывать, в противном случае могут появиться неисправности.



**Пожалуйста, обратите внимание на приведенные здесь указания !**

### **Указания по эксплуатации прибора Кинцле МТСО 1324**

- Открывайте коробку только для того, чтобы вложить или вынуть диаграммные диски. Во всех остальных случаях она должна оставаться постоянно закрытой, чтобы избежать повреждений и предотвратить загрязнения.
- Не используйте коробку в качестве подставки, например, при заполнении диаграммных дисков.
- Для очистки прибора не используйте пенящиеся моющие средства, растворители, бензин.
- Прибор "Кинцле МТСО 1324" устанавливается уполномоченными лицами и пломбируется.

**Пожалуйста, не предпринимайте вмешательств в прибор и в подсоединительные провода.**

### **Указания по использованию диаграммных дисков**

- При использовании электронного тахографа один диаграммный диск относится к одному водителю, то есть его нельзя передавать другому лицу!
- Пользуйтесь диаграммными дисками производителя (оригинальные диаграммные диски фирмы "Кинцле"). При этом следует обращать внимание на соответствие между диапазоном измерений и контрольным знаком прибора, ➔ см. стр. 72.
- Вкладывать в прибор следует только годные диаграммные диски, т. е. они не должны быть согнутыми, надорванными по краю или возле приемного отверстия или поврежденными каким-либо другим образом!
- Заполненные диаграммные диски следует хранить, защищая от повреждений, см. также главу 15 VO (EWG) Nr. 3821/85.

### **Указания, касающиеся юридических предписаний**

- Внося в контрольный прибор или в сигнальный провод данные, влияющие на записи контрольного прибора, особенно в тех случаях, когда имеет место намерение ввести в заблуждение проверяющие службы, Вы можете нарушить государственный правопорядок!

## Элементы управления (стр. 2, рис. 1)

а) "фиксированная коробка"

б) "Откидная коробка"

### Примечание

В эксплуатации два варианта прибора принципиально идентичны. Различаются тем, что при их использовании надо предпринять несколько различных действий, которые объясняются здесь специально.

### 1) Левое поле кнопок

- ⏏ Кнопка для деблокирования коробки.
- 1 Кнопка для установки группы показателей времени для водителя-1.

### 2) Правое поле кнопок

- 2 Кнопка для установки группы показателей времени для водителя-2.
- M Кнопка выбора функций:
  - "Перестановка времени",  
➡ см. стр. 67.
  - Просмотр "Памяти неисправностей",  
➡ см. стр. 68.
- + Кнопки для установки времени и
- для показания актуальных сообщений о неисправностях.

### 3) Дисплей

- Постоянно возникает основное показание.
- Сообщения / указания возникают автоматически, ➡ см. стр. 68.



4) Разделительная пластина между диаграммными дисками водителя-1 и водителя-2.

### 5) Контрольная маркировка

С ее помощью можно проверить правильность позиции приема диаграммного диска.

### 6) Яйцевидный приемник диаграммных дисков

### 7) Типовой щиток

На нем видно название изготовителя, тип прибора, контрольный знак прибора и серийный номер.

## **Вскрытие коробки**

-  Коробка открывается, только когда ...
- автотранспортное средство стоит,
  - зажигание включено.

### **1.** Нажать кнопку .

- На дисплее появится символ "Выброс активирован", дополнительная бегущая строка показывает, что этот процесс может длиться некоторое время.
- Подождите, пока коробка деблокируется.

### **2. а) Фиксированную** коробку вытащить до упора.



В этой модели не следует пытаться откинуть коробку вниз!

### **б) Откидную** коробку вытащить до упора и откинуть вниз.

Если есть необходимость, вынуть из разделительной пластины диаграммный диск водителя-1.

### **3.** Разделительную пластину откинуть полностью вверх. Если есть необходимость, вынуть диаграммный диск водителя-2.

## **Установка диаграммного диска водителя-2.**



Перед началом рейса заполнить внутреннее поле диаграммного диска, ➔ см. стр. 73.

### **4. Водитель-2** вкладывает заполненный диаграммный диск передней стороной вверх в яйцевидный приемник диаграммных дисков.

-  Обратите внимание на то, чтобы диаграммный диск находился под пружинящим элементом **(с)**.

### **5.** Разделительную пластину снова откинуть вниз.

## **Установка диаграммного диска водителя-1**

### **6. Водитель-1** вкладывает заполненный диаграммный диск передней стороной вверх на разделительную пластину в приемник диаграммного диска.

-  Обратите внимание на то, чтобы диаграммный диск находился под прижимом **(d)** и под выступами фиксаторных пазов **(e)** яйцевидного приемника диаграммного диска.

## **Примечание к работе одного водителя-1**

В условиях работы одного водителя следует вкладывать на разделительную пластину только диаграммный диск для водителя-1.

### **7.** Проверьте позицию приемника диаграммного диска. Шкала времени диаграммного диска должна быть установлена по маркировке **(f)** на актуальное время суток, которое показывает дисплей.

- В ином случае, пожалуйста, проведите синхронизацию приёмника диаграммных дисков по времени, ➔ см. стр. 70.



8. а) **Фиксированную** коробку задвинуть до упора.

б) **Откидную** коробку привести в горизонтальное положение и задвинуть до упора.

9. Появляется **основное показание:**

- с датой, временем суток и общим количеством километров,
- кроме этого, символы для вложенных диаграммных дисков и актуальное положение групп временных показателей, слева - для водителя-1, справа - для водителя-2.

#### **Примечания к основному показанию**

- Время прибора МТСО 1324 установлено с учетом времени, действующего в стране, в которой зарегистрировано автотранспортное средство. Начало и окончание действия летнего времени учтены в приборе и актуализируются автоматически.  
➔ см. стр. 69 "Коды неисправностей - обзор".
- Если возле общего количества пройденных километров появляется восклицательный знак, то это значит, что имеет место неисправность.  
➔ см. стр. 69 "Коды неисправностей - обзор".
- Опцион: цифровое показание "v". В зависимости от комплекта в строке 1 может появляться показание скорости. В остальных случаях все функции аналогичны основному показанию.

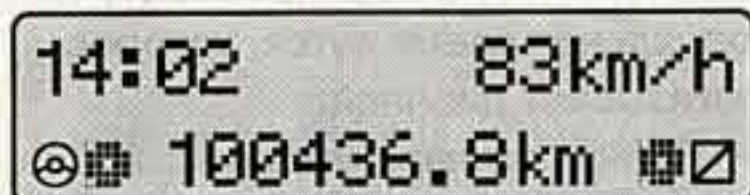

14:02 83km/h  
⊗ 100436.8km ⊗

## **Установка групп показателей времени**

### **Работа с двумя водителями**

10. **Водитель-1** нажимает кнопку .

- Следует нажимать кнопку до тех пор, пока на дисплее не возникнет желаемая группа показателей времени.

**Водитель-2** нажимает кнопку .

- Следует нажимать кнопку до тех пор, пока на дисплее не возникнет желаемая группа показателей времени.

Как только автотранспортное средство начинает двигаться, автоматически возникает основное показание дисплея

- для водителя-1 "⊗" и
- для водителя-2 "⊗".

### **Работа одного водителя-1**

- В условиях работы одного водителя следует вложить только диаграммный диск для водителя-1 на разделительную пластину.
- **Группу показателей времени для водителя-2** следует обязательно установить на время отдыха "┌┐", так как в противном случае появится сообщение об ошибке.

### **Классификация групп показателей времени**

⊗ = Время вождения

⊗ = Все остальные виды рабочего времени

⊗ = Время готовности (время ожидания, время пребывания в качестве сменного водителя, время сна водителя-2 в кабине во время езды)

┌┐ = Перерывы и время отдыха

## Удаление диаграммного диска

Вынимать диаграммный диск из МТСО 1324 следует:

- при смене водителя или смене автотранспортного средства;
- в конце работы;
- или, самое позднее, - через 24 часа работы.

-  Коробка открывается, только когда ...
- автотранспортное средство стоит,
  - зажигание включено.

1. Нажать кнопку .

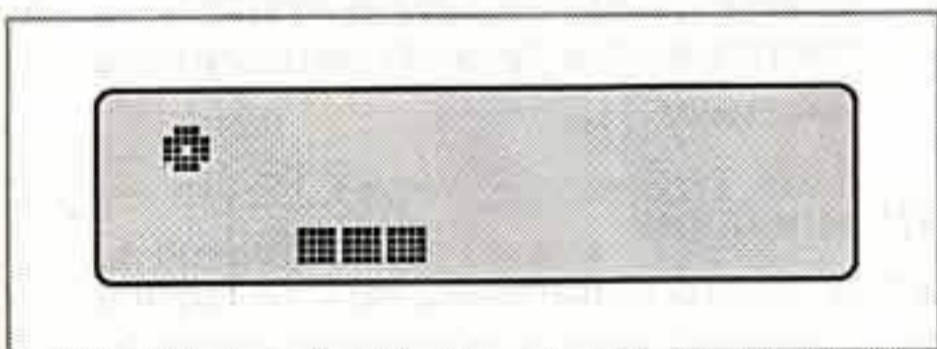

- На дисплее появляется символ "Выброс активирован". Бегущая строка показывает, что МТСО 1324 осуществляет записи на диаграммных дисках.
- Подождите, пока коробка будет разблокирована.

-  В то время, когда на дисплее появляется символ "Выброс активирован", **не выключайте, пожалуйста, зажигание !**

2. **Фиксированную** коробку вытащить до упора, **откидную** коробку, соответственно, кроме того, откинуть вниз.
3. Вынуть диаграммные диски и дополнить данные, занесенные во внутреннее поле, ➔ см. стр. 73.

4. Коробку снова задвинуть до упора, **откидную** коробку, соответственно, предварительно привести в горизонтальное положение.

### Примечание

В том случае, если вы во время процесса выброса все-таки выключили зажигание, может случиться так, что коробка после закрывания не блокируется надлежащим образом. В таком случае действуйте следующим образом:

1. Включите зажигание.
  - Подождите, пока не закончится процесс выброса.
2. После этого задвиньте коробку до упора.
3. Выключите зажигание.

### Автоматическое выключение группы показателей времени и регистрации пройденного пути

Если на протяжении более 25 часов в коробке находятся вложенные диаграммные диски, и она остается закрытой, то прибор МТСО 1324 автоматически регистрирует для водителя-1 и водителя-2 группу показателей времени "Г". Таким образом, прибор МТСО экономит батарею автотранспортного средства.

### Указание на случай простоя автотранспортного средства



В том случае, если автотранспортное средство длительное время не используется, обратите, пожалуйста, внимание на то, чтобы в приборе МТСО1324 не оставался диаграммный диск. Например, во время техосмотра / ремонтных работ или при выводе автотранспортного средства из эксплуатации.

## Смена водителя

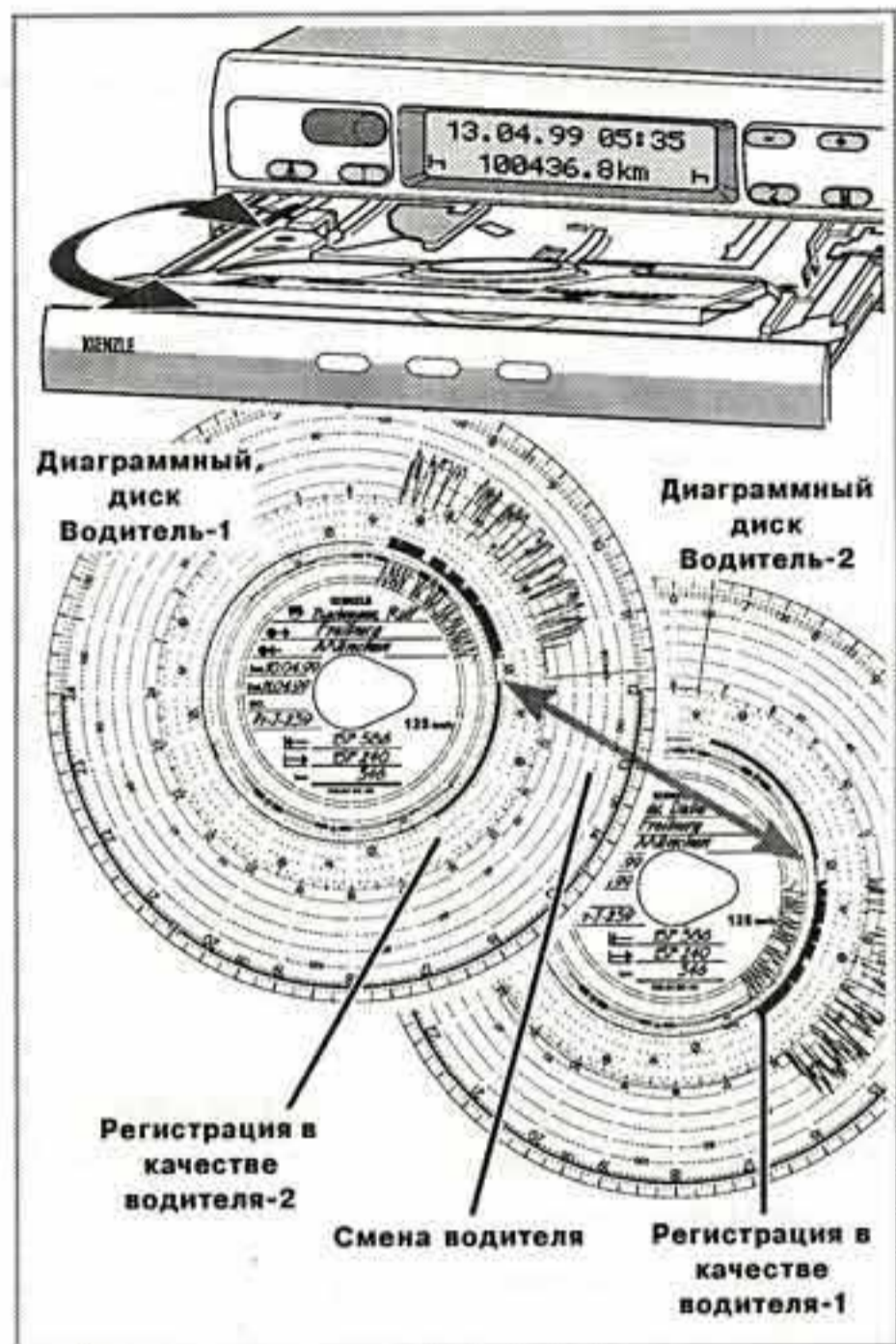

Если водитель во время своего рабочего дня меняет автотранспортное средство, то он должен взять с собой диаграммный диск и внести пометку о смене автотранспортного средства на оборотной стороне диаграммного диска.

### Вариант 1:

**Команда сменяется между собой, водитель-2 становится водителем-1:**

1. Диаграммные диски следует поменять местами.
  - Водитель-1 (теперь - водитель-2) вкладывает свой диаграммный диск под разделительную пластину, а водитель-2 (теперь - водитель-1) на разделительную пластину.

2. Установить желаемую группу показателей времени.
  - Новый водитель-1 нажимает кнопку (1), водитель-2 кнопку (2).

### Вариант 2:

**Водитель-1 или водитель-2 покидает автотранспортное средство:**

1. Соответствующий водитель берет с собой свой диаграммный диск.
2. Новый водитель-2 вкладывает свой диаграммный диск под разделительную пластину **или** новый водитель-1 вкладывает свой диаграммный диск на разделительную пластину.

### Примечание

Если нового водителя-2 нет, то группу показателей времени для водителя-2 следует установить на отдых "H", так как в противном случае на дисплее появится сообщение об ошибке.

### Вариант 3:

**Водитель-1 и водитель-2 покидают автотранспортное средство:**

1. Диаграммный диск следует вынуть из прибора.
2. Новый экипаж автотранспортного средства вкладывает в прибор свои диаграммные диски, в соответствии со своей функцией (водитель-1 или водитель-2).

## Перестановка времени

- Вызов функции **ПЕРЕСТАНОВКА ВРЕМЕНИ** возможен только при неподвижном автотранспортном средстве.
- Для того, чтобы прием диаграммного диска автоматически синхронизировался со временем, **должно быть включено зажигание, и в МТСО не должен находиться диаграммный диск.**



1. Меню **ПЕРЕСТАНОВКА ВРЕМЕНИ** выбрать с помощью Ⓜ.
2. С помощью ⊕ или ⊖ активизировать счетчик минут (минуты начнут мигать).
3. Кнопку ⊕ или ⊖ держать нажатой, пока не появится нужное значение.
4. С помощью Ⓜ активизировать счетчик часов (часы начнут мигать).
5. Кнопку ⊕ или ⊖ держать нажатой, пока не появится нужное значение.
  - Когда значение превышает ноль часов или становится меньше этого значения, дата автоматически изменяется.
6. Подтвердить перестановку времени, нажав кнопку Ⓜ более, чем на 2 секунды. Снова появится основное показание.

1. 13.04.99 15:00

1. 13.04.99 15:00

1. 13.04.99 15:28

1. 13.04.99 15:28

1. 13.04.99 14:28

13.04.99 14:28  
100436.8km

13.04.99 14:28  
100436.8km

### Примечание

В случае если Вы изменили время с вложенным диаграммным диском, непосредственно на дисплее появится символ ошибки и индикация времени начнёт мигать. МТСО этим указывает Вам, что необходимо синхронизировать по времени приёмник диаграммных дисков;

➔ см. стр. 70.

## Сообщения

МТСО 1324 контролирует функционирование системы и автоматически сообщает о возникновении неисправности в одном из компонентов, в приборе или об ошибке в обслуживании. Сообщения и указания могут появляться на дисплее сразу же после закрытия коробки или же каждый раз, когда возникают ошибки или неисправности.

### Появление сообщения

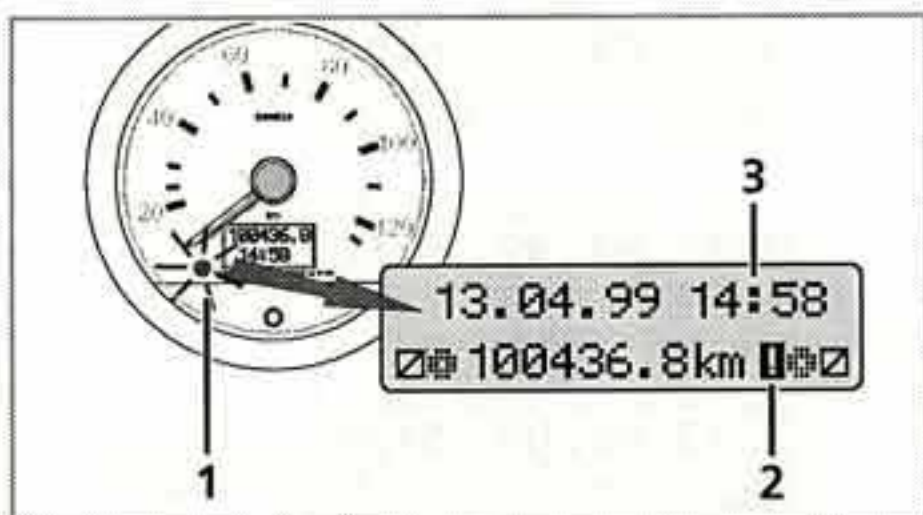

- Сигнал контроля над функциями (1) загорается на индикаторном устройстве (или, соответственно, на E-Tacho),
- На дисплее МТСО 1324 рядом с показанием количества пройденных километров появляется восклицательный знак (2) и ...
- смотря по виду ошибки, мигает вся индикация времени (3) или перестает мигать двоеточие индикации времени.
- Кроме того, неисправность регистрируется в электронной памяти, ➔ см. „Просмотр памяти неисправностей“.
- Некоторые неисправности МТСО 1324 регистрирует также на диаграммном диске, ➔ см. стр. 75.

## Просмотр памяти неисправностей

Причину сообщения об ошибке Вы можете посмотреть в меню **ПАМЯТЬ НЕИСПРАВНОСТЕЙ**.

- ➔ Вызов функции **ПАМЯТЬ НЕИСПРАВНОСТЕЙ** можно осуществить только при стоящем автотранспортном средстве!





1. Выбрать меню **ПАМЯТЬ НЕИСПРАВНОСТЕЙ**, коротко нажав на кнопку (M) дважды.
2. С помощью (+) или (-) могут быть показаны остальные активные неисправности.

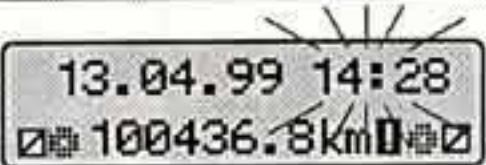

3. Снова вызвать основное показание:
  - кнопку (M) держать нажатой дольше, чем 2 секунды
  - или на протяжении 20 секунд не нажимать никаких кнопок.

## Коды неисправностей - обзор

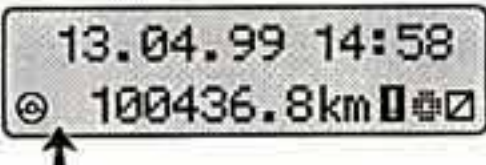
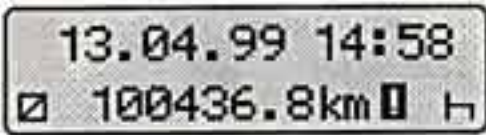
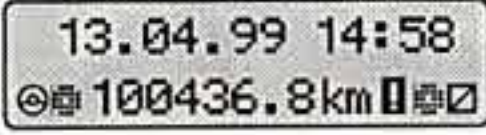
Сообщение на дисплее	Код	Значение / принимаемые меры
 <p>(Мигает индикация времени)</p>	9053 или	<ul style="list-style-type: none"> <li>• МТСО 1324 автоматически переключился на начало или конец летнего времени,</li> <li>• или время было переставлено вложенным диаграммным диском.</li> </ul> <p><b>Указание: синхронизируйте по времени приёмник диаграммных дисков, ➔ см. стр. 70.</b></p>
	9064	<p>Ошибка синхронизации приёмника диаграммных дисков</p> <p><b>Ещё раз синхронизируйте по времени приёмник диаграммных дисков, ➔ см. стр. 70.</b></p>
 <p>(Не мигает двоеточие)</p>	9064	<p>Неисправность в приводе приемника диаграммных дисков</p> <p>Проверьте, правильно ли вложены диаграммные диски.</p>
	A050	<p>Езда без диаграммного диска "Водитель-1" (Неявный код ошибки в памяти ошибок.)</p> <p><b>Вложите диаграммный диск "Водитель-1".</b></p>
	9051 9052	<p>= Отсутствует диаграммный диск "Водитель-1"</p> <p>= Отсутствует диаграммный диск "Водитель-2" (Это сообщение появляется, как только при отсутствующем диаграммном диске будет осуществлено переключение с Г на □.)</p> <p><b>Вложите диаграммный(е) диск(и).</b></p>
	900A 900B	= Ошибка при передаче CAN
	A00C	= Внутренняя поломка в приборе
	900F	= Неисправность в клавиатуре, кнопка была нажата слишком долго или кнопка заблокирована
	9010	= Неисправность LCD (дисплей)

➔ Продолжение смотрите на следующей странице

Сообщение на дисплее	Код		Значение / принимаемые меры
<div style="border: 1px solid black; padding: 5px;">           13.04.99 14:58            100436.8km         </div>	9060	=	Неисправность в коробке  <b>Активировать выброс, и непосредственно после этого снова закрыть коробку.</b>
	9061 9062 9063	=	Неисправность в записывающей системе (Эти помехи МТСО регистрирует на диаграммном диске, ➔ см. стр. 75.)
	9430	=	Неисправность на выходе импульса "B7"
	A411	=	Перебои связи с индикаторным устройством
	A423 A822	=	Неисправности связи с датчиком Ошибки в пароле датчика / серийном номере / сигнале (Эти неисправности МТСО регистрирует на диаграммном диске, ➔ см. стр. 75.)
	A400	=	Перебои в напряжении (Неявный код ошибки в памяти ошибок. Перебои в напряжении МТСО регистрирует на диаграммном диске, ➔ см. стр. 75.)

RUS

### Устранение неисправностей

Сообщение о неисправности автоматически отключается только после устранения причины, например, ошибки в обслуживании.



Если сообщение постоянно повторяется, немедленно обратитесь в мастерскую Siemens VDO!

### Синхронизация по времени приёмника диаграммных дисков

1. Открыть коробку и вынуть оба диаграммных диска.
2. Коробку снова закрыть.
  - МТСО автоматически обновляет время, на которое настроен приемник диаграммных дисков, непосредственно сразу после этого гаснет символ ошибки и прекращается мигание индикации времени.
3. Открыть коробку и в случае необходимости вложить новые диаграммные диски. МТСО 1324 снова готов к работе.

## **Индикаторное устройство (стр. 150, рис. III)**

### **Примечание**

Дизайн и функции могут иметь отклонения от данного индикаторного устройства (E-Tacho 1323), подробную информацию Вы можете получить, прочитав соответствующую инструкцию.

### **1) Индикация скорости**

### **2) Контроль над функциями**

Если светится диодная лампа , это значит, что имеет место неисправность или другое происшествие, например, отсутствует диаграммный диск или один из компонентов системы не в порядке.

### **3) Дисплей LC**

(Показание при зажигании - "Вкл.")

- 7-значное показание всего пройденного пути, последняя позиция указывает 100- метровые расстояния.
- В нижней строке появляется на выбор время суток или счетчик пройденных за день километров.

### **4) Кнопка "Reset"**

Кнопка для переключения со времени суток на счетчик пройденных за день километров.

## **Сброс (возврат на "0") значения числа пройденных за день километров**

Во второй строке дисплея появляется установленная в последний раз функция: время суток или число пройденных за день километров.

- 1.** Чтобы установить показание на " число пройденных за день километров", необходимо коротко нажать кнопку "Reset".
- 2.** После этого нажать кнопку "Reset" дольше чем на 2 секунды.
  - Счетчик пройденных за день километров возвратится на показание "0".

### **Примечание**

Счетчик пройденных за день километров Вы можете вернуть на показание "0" и во время рейса.





## Описание диаграммного диска

### Диаграммный диск, соответствующий прибору (стр. 150, рис. IV)



При использовании (заказе) диаграммных дисков, пожалуйста, обратите внимание на то, чтобы **диапазон измерений (1)** и контрольный знак **(2)** прибора МТСО 1324 соответствовали данным **(3)** или соответственно **(4)** на диаграммном диске.

Вне Европейского Союза действуют соответствующие национальные предписания и контрольные знаки.

В зависимости от диапазона измерений и модели прибора в МТСО 1324 могут использоваться следующие диаграммные диски:

<i>Комбинированный диск</i>	<i>Диаграммный диск для электронной обработки</i>	<i>Контрольные знаки</i>
100-24 EC 4K	100-24/2 EC 4B	e1-83
100-3300-24 EC 4K	100-3300-24/2 EC 4B	e1-85
125-24 EC 4K	125-24/2 EC 4B	e1-83
125-3300-24 EC 4K	125-3300-24/2 EC 4B	e1-85
140-24 EC 4K	140-24/2 EC 4B	e1-83
180-24 EC 4B	—	e1-83

 = Диаграммный диск для модели прибора, предусматривающей регистрирование частоты оборотов, например (опцион), тип: 1324.50111...

## Записи на передней стороне диаграммного диска (стр. 150, рис. V)

- 1) Шкала времени
- 2) Маркировка открывания  
Каждое открывание коробки регистрируется.
- 3) График скорости в км/ч
- 4) Запись групп показателей времени
- 5) Внутреннее поле
- 6) Яйцевидное отверстие для приема диаграммного диска гарантирует его своевременное позиционирование.

### 7) Пройденный путь

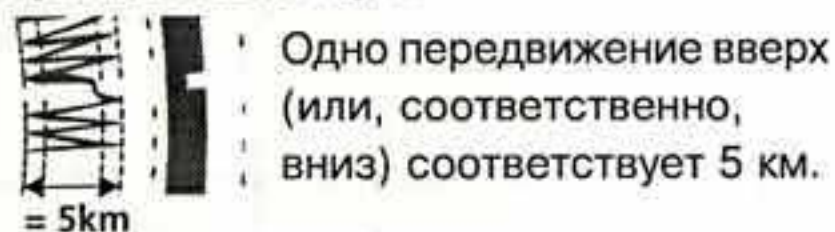

Одно передвижение вверх (или, соответственно, вниз) соответствует 5 км.

#### Примечание



Запись пройденного пути прерывается, когда одновременно ...

- переключатели групп времени обоих водителей установлены в положение покоя "┌┐",
- зажигание выключено,
- дополнительная запись (опция) не активирована.

Запись пройденного пути возобновляется с момента включения зажигания.

### 8) Дополнительная запись (опцион)

Регистрация дополнительных групп работы, например: включение sireны, синей сигнальной лампы и т. п..

#### Примечание

При верхнем пределе измерения 180 км/ч дополнительная запись находится в положении (8а).

#### Оценка данных диаграммных дисков



Кроме непосредственного считывания записей, существует также возможность точной оценки записанных данных. Более подробную информацию об этом Вы можете получить в одном из центров сбыта Siemens VDO "Кинцле".

#### Внесение записей на внутреннее поле (Стр. 151, рис. VI)

##### Примечание

Внесение фамилии и имени, а также данных о начале и окончании использования автотранспортного средства регулируется законом и образует основу для последующей оценки данных диаграммного диска.

##### а) ... перед рейсом

-  Фамилия, имя водителя
-  Место отъезда
- Dat. Дата установки диаграммного диска (верхняя строка)
- NO. Номер автотранспортного средства
-  Показание счетчика пройденного пути в начале работы

##### б) ... после рейса

-  Место прибытия
- Dat. Дата удаления диска (нижняя строка)
-  Показание счетчика пройденного пути в конце рейса
- km Количество пройденных километров (может быть внесено)



## **Обратная сторона диаграммного диска (стр. 151, рис. VII)**

Для электронных тахографов существует два типа диаграммных дисков:



- c) без записи частоты вращения;
- d) с записью частоты вращения;

### **1) Поле для записи групп показателей времени**

Это поле предназначается для внесения в него от руки групп показателей времени. Такие записи следует вносить тогда, когда, например, водители выполняют работы не в непосредственной близости к автомобилю, и прибор не может быть использован, или в случае неисправности функции регистрации группы показателей времени.

### **2) Внутреннее поле**

Во внутреннем поле можно сделать записи от руки по максимально трем автотранспортным средствам. Вносить следует следующие данные:

-  Время смены автотранспортного средства
- NO. Номер нового автотранспортного средства
-  Пробег до начала работы
-  Пробег после окончания рейса
- km Количество пройденных километров  
(может быть внесено)

### **3) Поле контрольных знаков**

Эта часть обратной стороны содержит данные о контрольных знаках диаграммного диска и приборов, для которых допущено его использование.

### **4) Запись частоты вращения (опцион)**

Запись, соответствующая времени суток, (в минутах<sup>-1</sup>) для водителя-1 производится на обратной стороне диаграммного диска для водителя-1.

#### **Примечание**

Отметка **(4a)** появляется при вкл./выкл. зажигания.

**Перебои в подаче напряжения**

Когда напряжение снова появляется, прибор, через некоторое время после этого, рисует черту **(1)** на диаграммном диске.

**Перебои в работе датчика**

Помехи в передаче данных от датчика импульсов ⇔ МТСО 1324:

- Как только автотранспортное средство останавливается, появляется маркировка **(2)**, во время езды снова производится v-запись.

**или**

- Маркировка **(3)** появляется сразу же после того, как появляются помехи, и остается до тех пор, пока причина не будет устранена.

**Неисправности в работе прибора**

Неисправности в системе регистрации могут привести к следующим сообщениям о дефектах:

- Маркировка **(4)**, дефект в системе v-записи.
- Маркировка **(5)** и **(6)**, дефект в системе записи для групп показателей времени и пройденного пути.

---

**Приложение**

**Обязательная проверка тахографа**

Владелец автотранспортного средства обязан проводить регулярную проверку встроенного прибора "Кинцле МТСО 1324".

Как минимум каждые два года следует проверять, отвечает ли работа прибора предписаниям, например, в рамках общего техосмотра Вашего автотранспортного средства.

Проследите, чтобы после каждой проверки встроенная табличка была обновлена и чтобы она содержала необходимую информацию.

**Профилактика и очистка**

Прибор "Кинцле МТСО 1324" оснащен современной, не требующей профилактического ухода техникой. Поэтому профилактические работы не нужны.

При загрязнении Вы можете очистить корпус, дисплей и кнопки влажной тканью. Если этого недостаточно, можно использовать также специальное моющее средство, предназначенное для искусственных материалов.



